

Quick Installation Guide

Краткое руководство по установке

48-port 10G SFP+, 6-port 100G QSFP28 Layer 3 Stackable Managed Switch with 2 AC power supplies and 5 fan modules

Управляемый L3 стекируемый коммутатор с 48 портами 10GBase-X SFP+, 6 портами 100GBase-X QSFP28, 2 источниками питания AC и 5 вентиляторами

DXS-3610-54S



Introduction

This Quick Installation Guide gives instructions for setting up the D-Link DXS-3610-54S switch. The model you have purchased may appear slightly different from those shown in the illustrations. For more detailed information about the device, its components, making network connections and technical specifications, please refer to the User Manual.

Package Contents

- One DXS-3610-54S switch
- Two pre-installed AC power supply modules (DXS-PWR700AC)
- Five pre-installed fan modules with front-to-back-airflow (DXS-FAN200)
- AC power cords
- One RJ45 to RS-232 console cable
- One USB cable
- Four rubber feet with adhesive backing
- One rack mounting kit, containing two brackets and a number of screws
- One quick installation guide
- One Warranty Card

If any item is missing or damaged, please contact your local D-Link reseller for replacement.

Notes and Cautions



NOTE: A note indicates important information that helps you make better use of your device.



CAUTION: A caution indicates a potential for property damage, personal injury, or death.

Hardware Overview

Front Panel

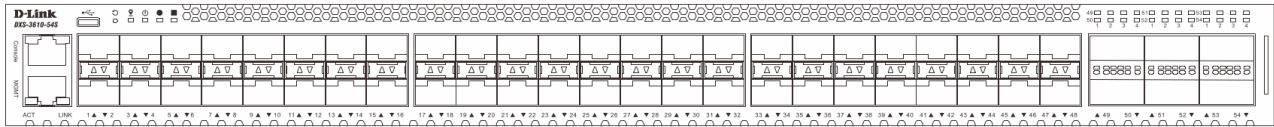

Figure 1. DXS-3610-54S Front Panel

This following table lists the front panel components on the DXS-3610-54S switch:

Component	Description
SFP+ Ports (1/10 Gbps)	This switch is equipped with 48 SFP+ ports that can operate at 1 and 10 Gbps wire-speeds and support a wide collection of SFP/SFP+ transceivers.
QSFP28 Ports (40/100 Gbps)	This switch is equipped with 6 QSFP28 ports that can operate at 40 and 100 Gbps wire-speeds and support a wide collection of QSFP+/QSFP28 transceivers.
Console Port	The console port can be used to connect to the CLI of the Switch. This Out-Of-Band (OOB) connection can be made from the serial port of an administrative node to the RJ45 console port on the front panel of the Switch. The console cable (included in the package) must be used for the connection.
MGMT Port	The management (MGMT) port can be used to connect to the CLI or the Web UI of the Switch. SNMP-enabled connectivity can also be made through this port. This OOB connection can be made from a standard LAN adapter to the RJ45 MGMT port on the front panel of the Switch. This connection operates at 10/100/1000 Mbps.
Micro-USB Port	The micro-USB port provides additional storage space for firmware images and configuration files that can be copied to and from the Switch. Only endpoint devices like USB flash drives are supported.
Reset Button	The reset button can be used to reboot the switch or to reset the switch to its factory default settings depending on how long this button is pressed. <ul style="list-style-type: none"> • Press and hold for less than 5 seconds This reboots the Switch. All unsaved configurations will be lost. • Press and hold for between 5 and 10 seconds This resets the software configuration on the Switch to the factory default settings.
Information Tag	The sliding information tag is discretely located on the front panel, right next to the QSFP28 ports, and contains the product code, hardware version, serial number, and MAC address of the Switch. The QR code can be scanned to quickly obtain the above mentioned information.

Front Panel LED Indicators

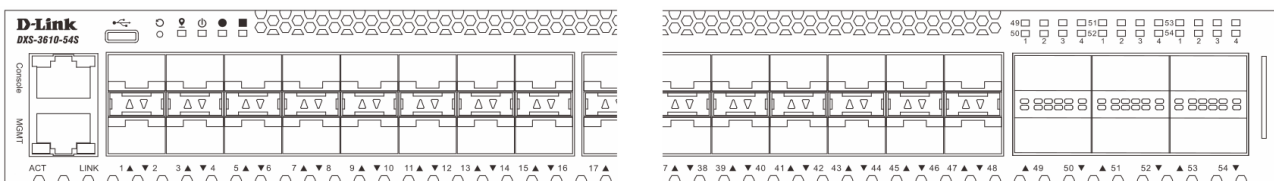

Figure 2. DXS-3610-54S Front Panel LED Indicators

The front panel LED indicators are described in the following table:

LED	Color	Status	Description
Locator	Blue	On (Solid)	User logged in
	-	Off	Locator function is disabled
Power	Green	On (Solid)	Power on
		On (Blinking)	Performing system self-test
	Amber	On (Solid)	PSU failed or Voltage/Current/Temperature too high
	-	Off	Power off
Status	Green	On (Solid)	POST passed and normal operation
		On (Blinking)	POST in progress
	Amber	On (Blinking)	POST/PSU/Fan failed or Temperature too high
	-	Off	Power off
Fan	Green	On (Solid)	Fan operation normal
	Amber	On (Blinking)	Fan error
	-	Off	Power off
Link/Act (Out-Of-Band port)	Green	On (Solid)	Active connection through the port
		On (Blinking)	Data transmitted and received through the port
	-	Off	Inactive connection, no link present, or port disabled
Link/Act (10GE SFP+ ports)	Green	On (Solid)	Active connection at 10 Gbps through the port
		On (Blinking)	Data transmitted and received through the port
	Amber	On (Solid)	Active connection at 1 Gbps through the port
		On (Blinking)	Data transmitted and received through the port
	-	Off	Inactive connection, no link present, or port disabled
Link/Act (100GE QSFP28 ports)	White (LED 1)	On (Solid)	Active connection at 100 Gbps through the port
		On (Blinking)	Data transmitted and received through the port
	Blue (LED 4)	On (Solid)	Active connection at 40 Gbps through the port
		On (Blinking)	Data transmitted and received through the port
	-	Off	Inactive connection, no link present, or port disabled
Stacking (Master) (100GE QSFP28 ports)	White (LED 1) Amber (LED 2)	On (Solid)	Active connection at 100 Gbps through the port and the Switch is the <i>Master</i> switch in the stack
		On (Blinking)	Data transmitted and received through the port
	-	Off	No link present
Stacking (Slave) (100GE QSFP28 ports)	Amber (LED 3) Blue (LED 4)	On (Solid)	Active connection at 100 Gbps through the port and the Switch is a <i>Slave</i> switch in the stack
		On (Blinking)	Data transmitted and received through the port
	-	Off	No link present

Rear Panel

The rear panel features components like LED indicators, PSU (Power Supply Unit) modules, fan modules, and an electrical grounding point. These components are described in detail below.



CAUTION: When two PSU modules are installed, they must be the **same type** (two AC or two DC) and also use the same airflow direction (back-to-front or front-to-back).

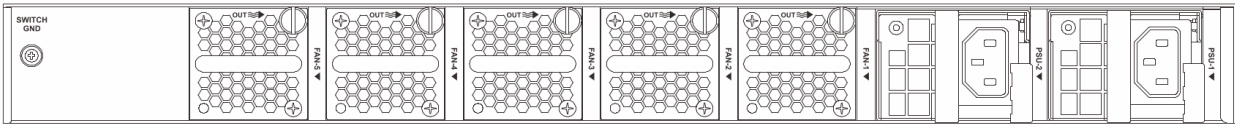

Figure 3. DXS-3610-54S Rear Panel (AC PSU)

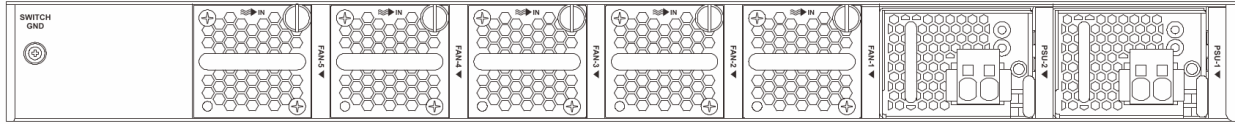

Figure 4. DXS-3610-54S Rear Panel (DC PSU)

This following table lists the rear panel components on the Switch:

Component	Description
Switch GND	Use an electrical grounding wire and connect one end of the wire to the switch GND and the other end of the wire to an electrical grounding point most commonly found on the Switch mounting rack itself.
Fan Modules	These are five hot-swappable, redundant (4+1) fan module slots on the rear panel of the Switch. The following fan modules can be installed in these slots: <ul style="list-style-type: none"> • DXS-FAN200 (Fan module with Front-to-Back airflow) When five fans modules are installed, four fan modules will be active and the fifth fan module will be passive until one of the four active fan modules fail.
Power Supply Module Slots	There are two load-sharing power supply module slots on the rear panel of the Switch. The following power supply modules can be installed in these slots: <ul style="list-style-type: none"> • DXS-PWR700AC (AC PSU with Front-to-Back airflow) • DXS-PWR1000DC (-48V DC PSU with Front-to-Back airflow)

Rear Panel LED Indicators

The LED indicators provide valuable information in a variety of ways like their color, blinking times, and location.

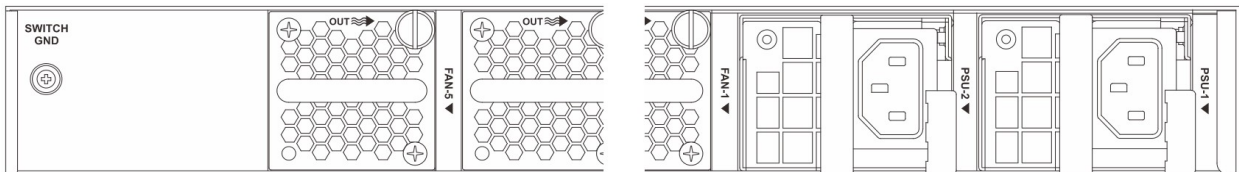

Figure 5. DXS-3610-54S Rear Panel LED Indicators

The rear panel LED indicators are described in the following table:

LED	Color	Status	Description
Power Supply Module	Green	On (Solid)	Normal power supply module operation
		On (Blinking)	PSU module is off but standby power is supplied
	Amber	On (Solid)	PSU/Fan failed or PSU shutdown due to critical event
		On (Blinking)	Warning event occurred (Power/Current/Temperature too high or fan is too slow)
-	-	Off	Power off or PSU is on but with warning events
Fan Module	Green	On (Solid)	Fan operation is normal
		On (Blinking)	Fan error occurred
	-	-	Off

Installation

Installing the Switch without a Rack

This section is used to guide the user through installing the Switch in an area other than a switch rack. Attach the included rubber feet to the bottom of the Switch. Take note that there should be marked blocks on the bottom of the Switch to indicate where to attach the rubber feet. These markings are usually found in each corner on the bottom of the device. The rubber feet cushion the Switch, protecting the casing from scratches and preventing it from scratching other surfaces.

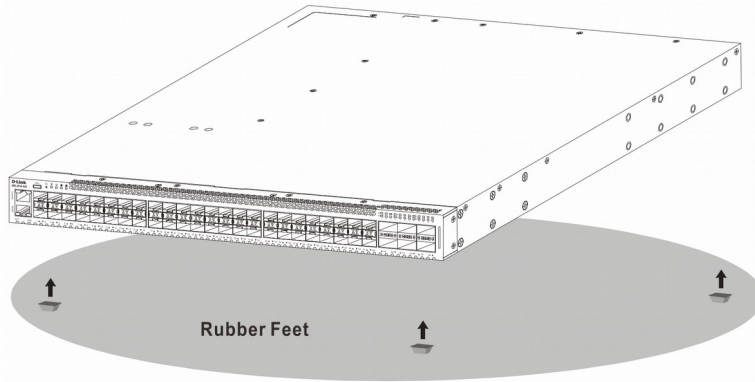

Figure 6. Attaching rubber feet to the Switch

Installing the Switch in a Standard 19" Rack

This section is used to guide the user through installing the Switch into a switch rack. The Switch can be mounted in a standard 19"(1U) rack using the **rack mounting kit** included in the package contents.

Fasten the frontal rack-mounting brackets to the front-sides of the Switch using the screws provided.

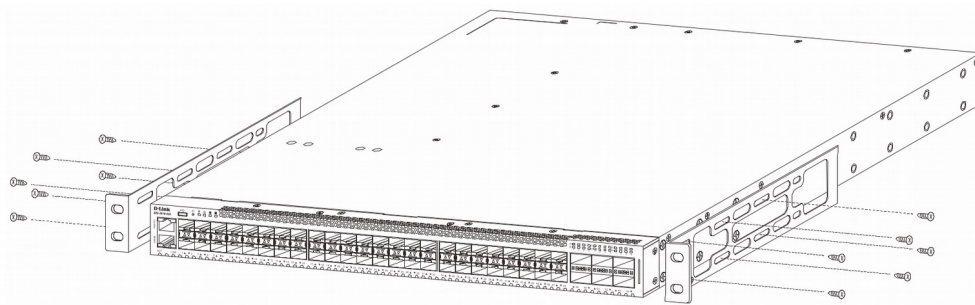

Figure 7. Attaching the frontal rack-mounting brackets

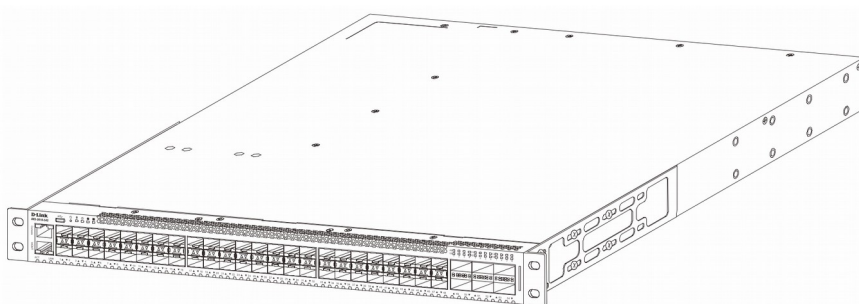

Figure 8. Frontal rack-mounting brackets attached

Slide the rear rack-mounting slider brackets into place, as illustrated below.

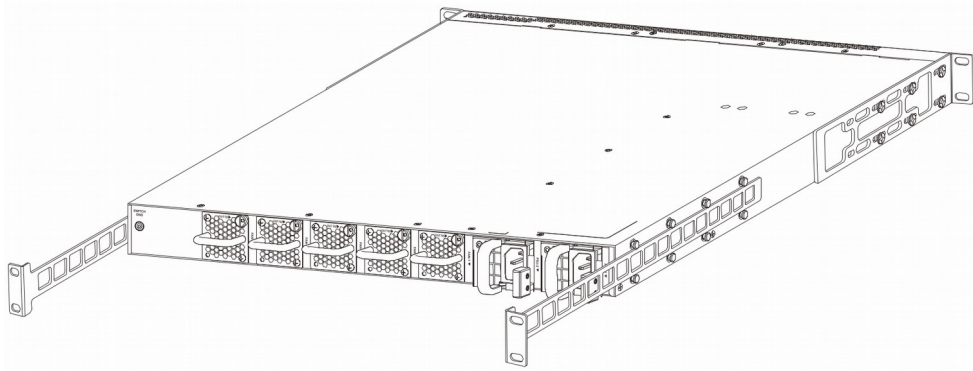

Figure 9. Positioning the rear rack-mounting brackets

Fasten the mounting brackets in any available open space in the rack using the screws provided.

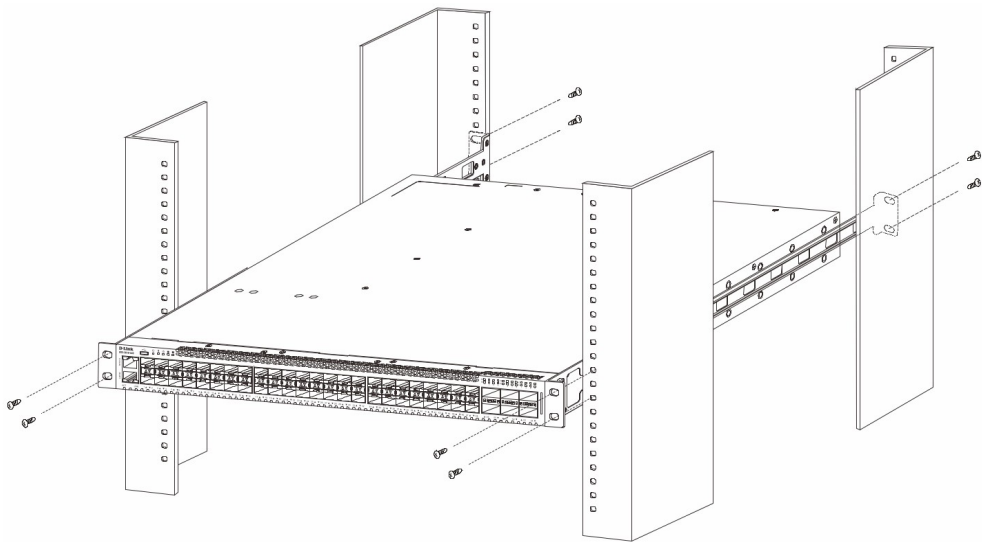

Figure 10. Installing the Switch in a Rack

Make sure that there is adequate space around the Switch to allow for proper airflow, ventilation, and cooling.

Installing Transceivers into the Transceiver Ports

The DGS-3610-54S switch is equipped with SFP+ ports and QSFP28 ports.

The figure below illustrates how to properly insert QSFP+/QSFP28 transceivers into the 100GE **QSFP28** ports.

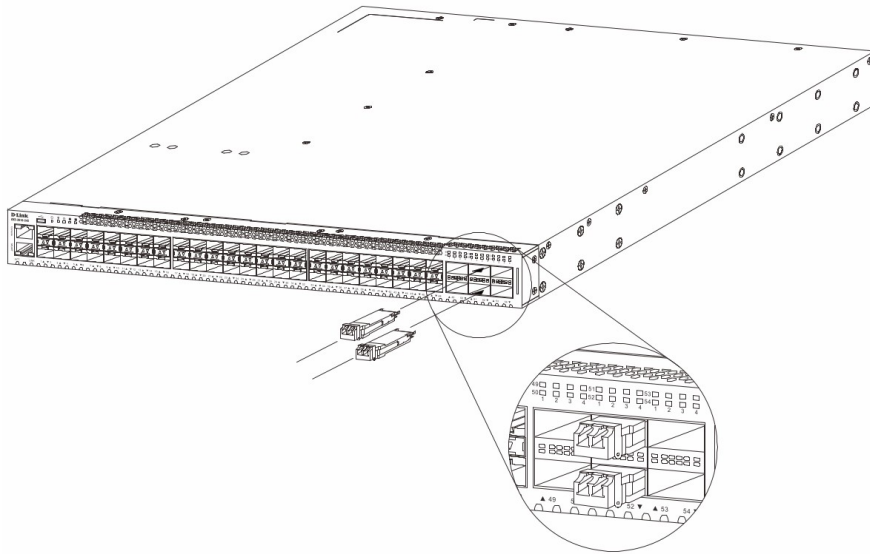

Figure 11. Inserting QSFP+/QSFP28 transceivers into the QSFP28 ports

The figure below illustrates how to properly insert SFP/SFP+ transceivers into the 10GE **SFP+** ports.

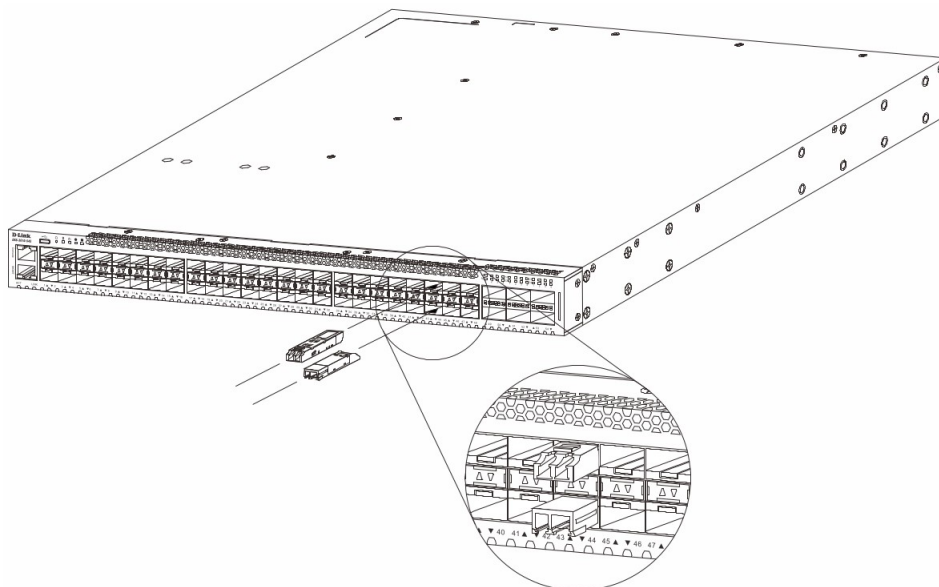

Figure 12. Inserting SFP/SFP+ transceivers into the SFP+ ports

Installing PSU Modules into the PSU Module Slots

The DGS-3610-54S switch supports the installation of AC PSU (Power Supply Unit) modules and/or DC PSU modules into the PSU module slots.



NOTE: The PSU modules support a specific airflow direction. This airflow direction must be the same as the fan module(s) installed. The default airflow direction is front-to-back on all the installed PSU modules and fan modules.

Installing AC PSU Modules

The DGS-3610-54S switch is shipped with two pre-installed AC PSU modules. This section can be referenced when one or more AC PSU modules need to be replaced.



CAUTION: Make sure that the AC power cord is removed from the Switch and that the Switch is not receiving any power. The power, fan, and other LED indicators must be off.

To remove an existing AC PSU module, press the release clip to the side and gently pull the AC PSU module out of the PSU module slot.

Insert the new AC PSU module into the PSU module slot until the release clip securely clicks into place.

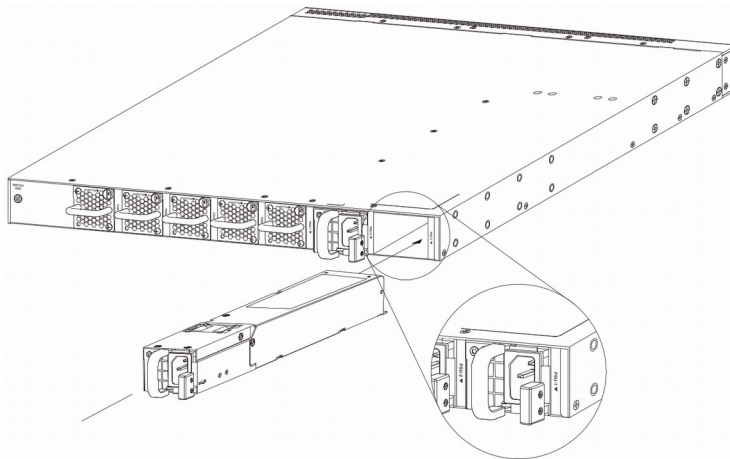

Figure 13. Installing an AC PSU Module

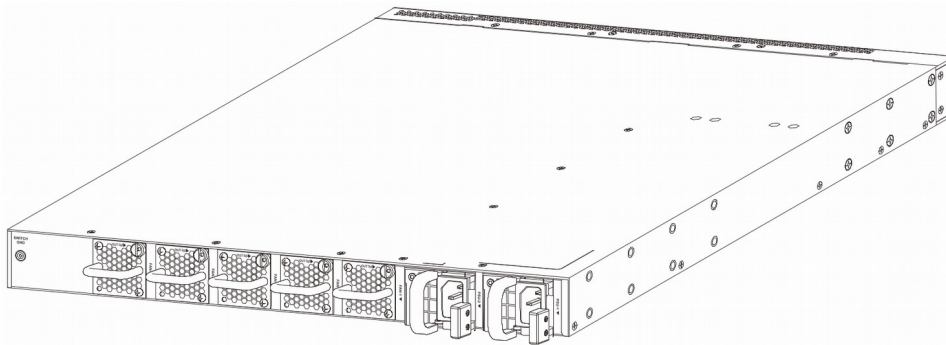

Figure 14. Installed AC PSU Module

A second AC PSU module can be installed into the second PSU module slot labelled **PSU-2**. If the primary AC PSU fails, the second AC PSU is used to provide AC power to the Switch. This takes place immediately and automatically.

When the AC PSU module is securely installed, plug one end of the AC power cord into the AC power socket on the AC PSU module and the other end of the AC power cord into a properly grounded AC power source outlet. There is no power switch/button on the Switch. The system will automatically power on and adjust its power settings to adapt to any voltage supplied within the 100~240VAC range at 50~60Hz.

Installing DC PSU Module

The DGS-3610-54S switch can also be shipped with two pre-installed DC PSU modules. This section can be referenced when one or more DC PSU modules need to be replaced.



CAUTION: Make sure that the DC power supply source is disconnected from the Switch and that the Switch is not receiving any power. The power, fan, and other LED indicators must be off.

To remove an existing DC PSU module, press the release clip to the side and gently pull the DC PSU module out of the power supply module slot.

Insert the new DC PSU module into the power supply module slot until the release clip securely clicks into place.

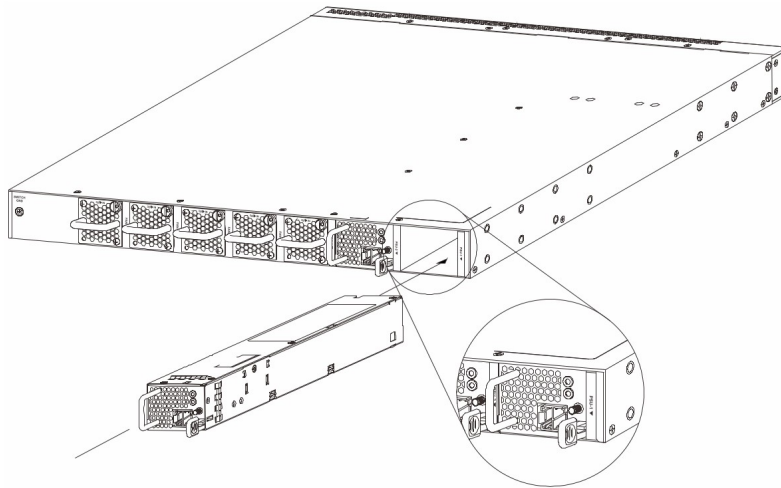

Figure 15. Installing a DC PSU Module

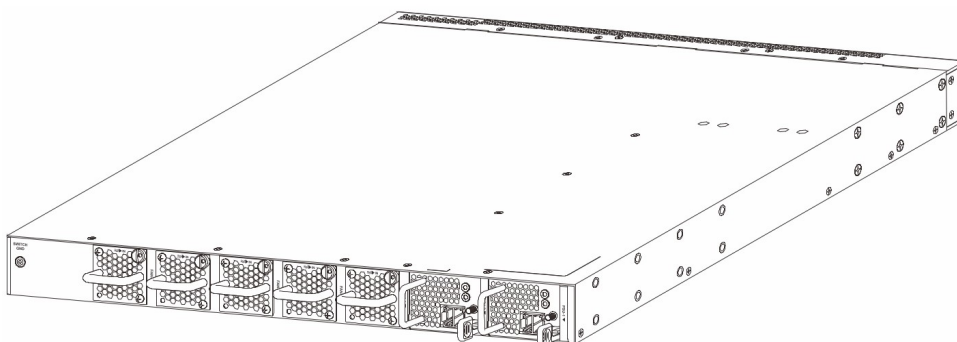

Figure 16. Installed DC PSU Module

A second DC PSU module can be installed into the second PSU module slot labelled **PSU-2**. If the primary DC PSU fails, the second DC PSU is used to provide DC power to the Switch. This takes place immediately and automatically.

When the DC PSU module is securely installed, insert the one end of the DC power cord, with the plug, into the matching DC power socket on the DC PSU module and the other end of the DC power cord to the DC power source (-48VDC/5.2A). Make sure that the connection polarity (positive and negative) is correct to avoid any damaged.

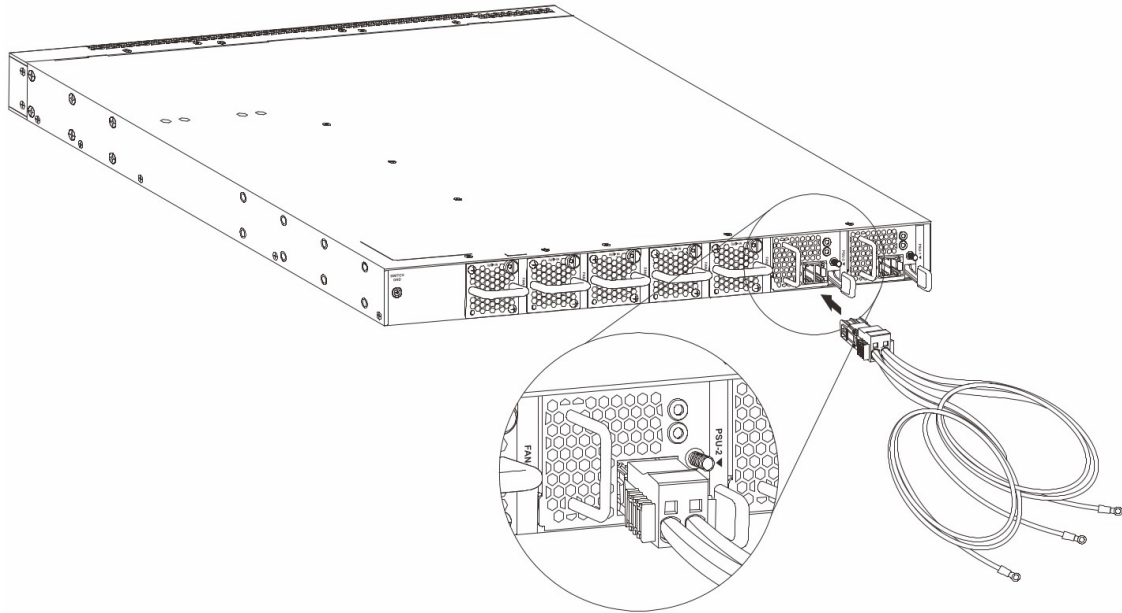

Figure 17. Connecting a DC Battery to the DC Power Supply Module

There is no power switch/button on the Switch. The Switch will power on automatically.



CAUTION: Before connecting the DC power cable to the DC power input socket, on the switch, the DC power cable must be properly connected to DC source, at your facility, by a qualified, licensed electrician.

Installing Fan Modules into the Fan Module Slots

This section guides the user through installing fan modules into the fan module slots. On the rear panel of the DGS-3610-54S switch, there are five fan module slots. Front-to-Back (FB) or Back-to-Front (BF) fan modules can be installed in these slots. By default, the Switch is shipped with five **DXS-FAN200** modules pre-installed.



NOTE: The fan modules support a specific airflow direction. This airflow direction must be the same as the PSU module(s) installed. The default airflow direction is front-to-back on all the installed PSU modules and fan modules.

To remove an existing fan module, use a flat-head screwdriver to unscrew the lag bolt (with a slot drive head) and gently pull the fan module out of the fan module slot.

Insert the new fan module into the fan module slot and fasten the lag bolt to secure the fan module into place.

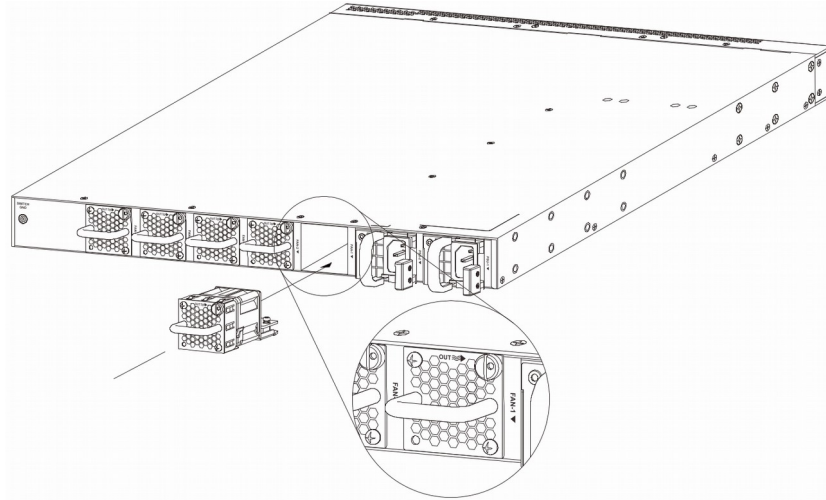

Figure 18. Installing a Fan Module

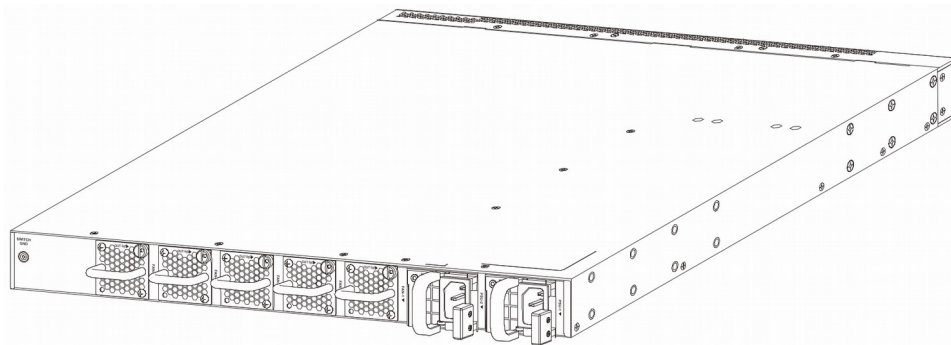

Figure 19. Installed Fan Module

Switch Connections

Stacking the Switch

The DGS-3610-54S switch supports stacking up to 12 switches together while being managed through one console connection or MGMT connection on the master switch or through any of the RJ45/SFP+/QSFP28 ports using Telnet, the Web UI, and SNMP.

The following stacking topologies are supported on the Switch:

- **Duplex Chain** – This topology stacks switches together in a chain-link format. Using this method, data transfer is only possible in one direction. If there is a break in the chain, data transfer will be affected.
- **Duplex Ring** – This topology stacks switches in a ring or circle format where data can be transferred in two directions. It is very resilient due to the fact that, if there is a break in the ring, data can still be transferred through the stacking cables between switches in the stack using the alternate path.

In the following diagram, switches are stacked in the **Duplex Chain** topology.



Figure 20. Duplex Chain Stacking Topology

In the following diagram, switches are stacked in the **Duplex Ring** topology.

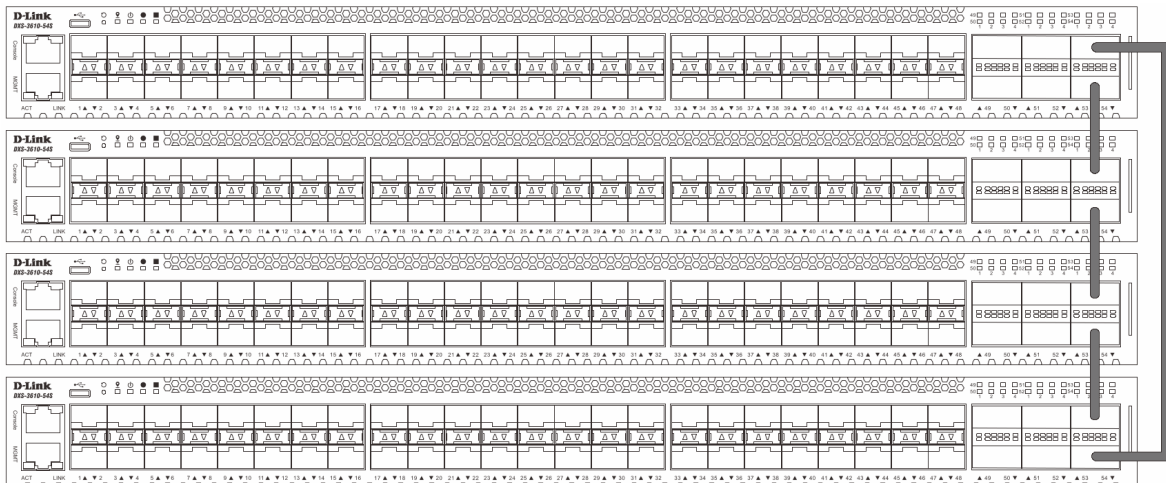

Figure 21. Duplex Ring Stacking Topology

Switch to Switch

The DGS-3610-54S switch can be used to connect to any other switch or hub in the network. This network topology is used when the Switch does not have enough ports to cater for all the end nodes in the network.

There is a great deal of flexibility on how connections are made using the appropriate cabling.

- Connect a 1000BASE-T switch port to the Switch via a Category 5e UTP/STP cable.
- Connect a 10GBASE-T switch port to the Switch via a Category 6/6a/7 UTP/STP cable.
- Connect a fiber uplink switch port to the Switch's SFP+/QSFP28 port via a fiber optical cable.

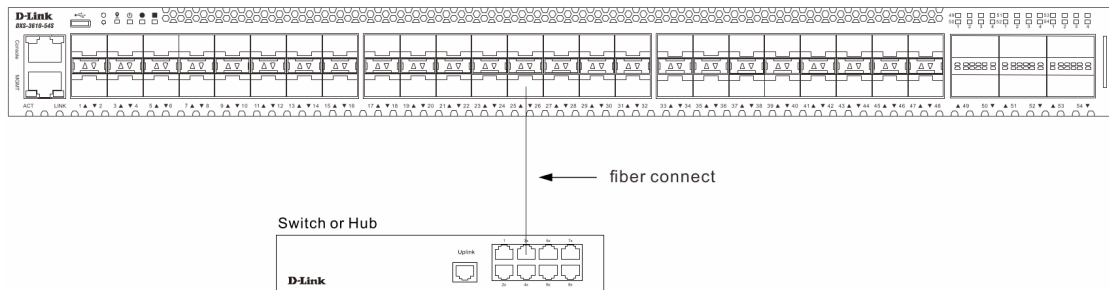

Figure 22. Switch to another Switch/Hub

Switch to Server

The DGS-3610-54S switch is ideal for connecting to a network backbone, server, or server farm. The RJ45 ports operate at speeds of 1/10 Gbps, the SFP+ ports operate at speeds of 1/10 Gbps, and the QSFP28 ports operate at speeds of 10/25/40/50/100 Gbps.



Figure 23. Switch to a Server

Switch to End Node

An end node is a generic name for edge networking devices that will be connected to this switch. Typical examples of end nodes are Personal Computers (PCs), Notebooks, Access Points, Print Servers, VoIP Phones and more. Each end node should be fitted with an RJ45 networking port. Normally, end nodes will connect to this switch by using a standard twisted-pair UTP/STP network cable. When a successful connection is established, the corresponding port light will illuminate and blink to indicate that network activity is taking place on that port.

The diagram below display a typical end node connected to the Switch.

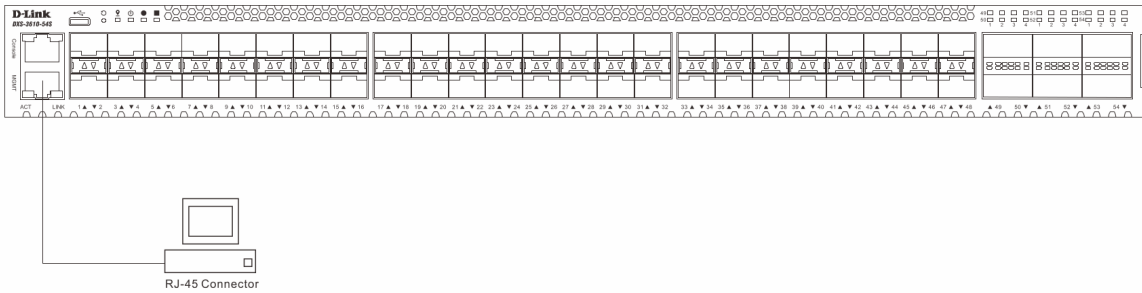

Figure 24. Switch to End Node

Switch Management

Command Line Interface (CLI)

The CLI provides access to all of the software features available on the Switch. These features can be enabled, configured, disabled, or monitored by simply entering the appropriate command after the CLI prompt and pressing the Enter key. The Console port offers an Out-Of-Band (OOB) connection to the CLI and the LAN ports offers an in-band connection to the CLI using Telnet or SSH.

Connecting to the Console Port

The Console port is used to connect to the CLI of the Switch. Connect the DB9 connector of the console cable (included in the packaging) to the Serial (COM) port of the computer. Connect the RJ45 connector of the console cable to the Console port on the Switch.

To access the CLI through the Console port, *Terminal Emulation Software* must be used like *PuTTY* or *Tera Term*. The Switch uses a connection of **115200** bits per second with **no flow control** enabled.

Port:	COM1	OK
Baud rate:	115200	Cancel
Data:	8 bit	Help
Parity:	none	
Stop:	1 bit	
Flow control:	none	

Figure 25. Console Connection Settings

After the boot sequence completed, the CLI login screen is displayed.



NOTE: The default username and password for the CLI and Web UI is *admin*.

Logging into the CLI

At the login screen, enter the Username and Password and press **Enter** after each entry to access the CLI.

```
DXS-3610-54S TenGigabit Ethernet Switch

Command Line Interface
Firmware: Build 1.00.028
Copyright(C) 2020 D-Link Corporation. All rights reserved.

User Access Verification

Username:admin
Password:*****

Switch#
```



NOTE: For security reasons, it is highly recommended to configure a personal username and password for this Switch.

Creating a User Account

To create a new user account, use the `username` command in the Global Configuration Mode.

```
Switch# configure terminal
Switch(config)# username NewUser password 12345
Switch(config)# username NewUser privilege 15
Switch(config)#
```

A user account with the username 'NewUser', password '12345', and privilege level 15 was created.



NOTE: Usernames can be up to 32 characters in length. Passwords can be up to 32 plain-text characters in length. Passwords are case sensitive.

Configuring the IP Address

To configure the IP address of the Switch, use the **ip address** command in the VLAN Interface Configuration Mode.

```
Switch# configure terminal
Switch(config)# interface vlan 1
Switch(config-if)# ip address 10.50.50.50 255.0.0.0
Switch(config-if)#
```

The IP address of the Switch was change to '10.50.50.50' with the subnet mask of '255.0.0.0'.

Web User Interface (Web UI)

The Web UI, a more graphical representation, provides access to most of the software features available on the Switch. These features can be enabled, configured, disabled, or monitored using any standard web browser, like Microsoft's Internet Explorer, Mozilla Firefox, Google Chrome, or Safari. The LAN ports offers an in-band connection to the Web UI using HTTP or HTTPS (SSL).

Connecting to the Web UI

To access the Web UI, open a standard web browser, enter the IP address of the Switch into the address bar of the browser, and press the **Enter** key.





NOTE: The default IP address of the switch is **10.90.90.90** (subnet mask 255.0.0.0). The default username and password is **admin**.

Logging into the Web UI

In the authentication window, enter the **User Name** and **Password** and click the **Login** button to access the Web UI.

The screenshot shows a web browser window titled "Connect to 10.90.90.90". The window has a blue header with a key icon. Below the header, there are two input fields: "User Name" containing the text "admin" and "Password" containing five black dots. At the bottom of the form, there are two buttons: "Login" and "Reset".



NOTE: For security reasons, it is highly recommended to configure a personal username and password for this Switch.

SNMP-based Management

The DGS-3610-54S switch can be managed with an SNMP-compatible console program. The Switch supports Simple Network Management Protocol (SNMP) versions 1, 2c, and 3. An SNMP agent decodes the incoming SNMP messages and responds to requests with MIB objects stored in the database. The SNMP agent updates the MIB objects to generate statistics and counters.

Connecting using SNMP

In SNMP versions 1 and 2c, user authentication is accomplished using community strings, which function like passwords. The remote user SNMP application and the Switch must use the same community string. SNMP packets from any station that were not authenticated are ignored (dropped).

The default community strings for the Switch are:

- **public** - Allows authorized management stations to retrieve MIB objects.
- **private** - Allows authorized management stations to retrieve and modify MIB objects.

SNMPv3 uses a more sophisticated authentication process that is separated into two parts. The first part is to maintain a list of users and their attributes that are allowed to act as SNMP managers. The second part describes what each user on that list can do as an SNMP manager.

The Switch allows groups of users to be listed and configured with a shared set of privileges. This SNMP version may also be set for a listed group of SNMP managers. Thus, a group of SNMP managers can be created to view read-only information or receive traps using SNMP version 1, while assigning a higher level of security to another group, granting read/write privileges using SNMP version 3.

Using SNMP version 3 individual users or groups of SNMP managers can be allowed to perform or be restricted from performing specific SNMP management functions. The functions that have been allowed or restricted are defined using the Object Identifier (OID) associated with a specific MIB. An additional layer of security is available for SNMP version 3 in that SNMP messages may be encrypted.

Traps

Traps are messages that are sent by an SNMP-enabled device to the Network Management Station (NMS) and can be used to alert network personnel of events that occur on the Switch. These events can be as serious, like a reboot (someone accidentally turned off the Switch), or less serious like a port status change. The Switch generates traps and sends them to a pre-configured IP address, usually an NMS. Typical traps include trap messages for Authentication Failure and Topology Change.

Management Information Base (MIB)

A MIB stores management and counter information. The Switch uses the standard MIB-II Management Information Base module. Consequently, values for MIB objects can be retrieved from any SNMP-based network management software. In addition to the standard MIB-II, the Switch also supports its own proprietary enterprise MIB as an extended Management Information Base. The proprietary MIB may also be retrieved by specifying the MIB Object Identifier. MIB values can be either read-only or read-write.

Правила и условия безопасной эксплуатации

Внимательно прочитайте данный раздел перед установкой и подключением устройства. Убедитесь, что устройство и кабели не имеют механических повреждений. Устройство должно быть использовано только по назначению, в соответствии с кратким руководством по установке.

Устройство предназначено для эксплуатации в сухом, чистом, не запыленном и хорошо проветриваемом помещении с нормальной влажностью, в стороне от мощных источников тепла. Не используйте его на улице и в местах с повышенной влажностью. Не размещайте на устройстве посторонние предметы. Вентиляционные отверстия устройства должны быть открыты. Температура окружающей среды в непосредственной близости от устройства и внутри его корпуса должна быть в пределах от 0 до +45 °С.

Электропитание должно соответствовать параметрам электропитания, указанным в технических характеристиках устройства.

Не вскрывайте корпус устройства! Перед очисткой устройства от загрязнений и пыли отключите питание устройства. Удаляйте пыль с помощью влажной салфетки. Не используйте жидкие/аэрозольные очистители или магнитные/статические устройства для очистки. Избегайте попадания влаги в устройство.

Устройство должно также быть заземлено, если это предусмотрено конструкцией корпуса или вилки на кабеле питания.

Срок службы устройства - 5 лет.

Гарантийный период исчисляется с момента приобретения устройства у официального дилера на территории России и стран СНГ и составляет один год.

Вне зависимости от даты продажи гарантийный срок не может превышать 2 года с даты производства изделия, которая определяется по 6 (год) и 7 (месяц) цифрам серийного номера, указанного на наклейке с техническими данными.

Год: С - 2012, D - 2013, E - 2014, F - 2015, G - 2016, H - 2017, I - 2018, J - 2019, O - 2020, 1 - 2021.

Месяц: 1 - январь, 2 - февраль, ..., 9 - сентябрь, A - октябрь, B - ноябрь, C - декабрь.

При обнаружении неисправности устройства обратитесь в сервисный центр или группу технической поддержки D-Link.

Введение

Данное краткое руководство содержит инструкции по установке и настройке коммутатора DXS-3610-54S. Приобретенная модель может незначительно отличаться от изображенной на иллюстрациях. Для получения подробной информации об устройстве, его компонентах, настройке подключения к сети и технических характеристиках обратитесь к руководству пользователя.

Комплект поставки

- Коммутатор DXS-3610-54S
- 2 источника питания AC, установленных в коммутатор (DXS-PWR700AC)
- 5 вентиляторов, установленных в коммутатор (DXS-FAN200)
- Кабели питания AC
- Консольный кабель (с разъемами RJ45 и RS-232)
- Кабель USB
- 4 резиновые ножки
- Комплект для монтажа (2 кронштейна и винты)
- Краткое руководство по установке
- Гарантийный талон

Если что-либо отсутствует, обратитесь к поставщику.

Примечания и предупреждения



ПРИМЕЧАНИЕ: важная информация для более эффективного использования устройства.



ПРЕДУПРЕЖДЕНИЕ: информация, предупреждающая о возможном повреждении устройства, вреде здоровью или смерти.

Обзор устройства

Передняя панель



Рис. 1. Передняя панель DXS-3610-54S

В таблице ниже представлен список компонентов передней панели коммутатора DXS-3610-54S:

Компонент	Описание
Порты 10GBase-X SFP+ (1/10 Гбит/с)	Данный коммутатор оснащен 48 портами 10GBase-X SFP+, обеспечивающими подключение на скорости до 10 Гбит/с и предназначенными для установки трансиверов SFP/SFP+.
Порты 100GBase-X QSFP28 (40/100 Гбит/с)	Данный коммутатор оснащен 6 портами 100GBase-X QSFP28, обеспечивающими подключение на скорости до 100 Гбит/с и предназначенными для установки трансиверов QSFP+/QSFP28.
Консольный порт	Консольный порт используется для доступа к интерфейсу командной строки (CLI). Для управления out-of-band (OOB) подключите консольный кабель, входящий в комплект поставки, к последовательному порту административного узла и к консольному порту RJ45 на передней панели коммутатора.
Порт управления	Порт управления используется для доступа к интерфейсу командной строки (CLI) или Web-интерфейсу коммутатора, а также для выполнения управления на основе SNMP. Данный порт управления Out-Of-Band предназначен для настройки коммутатора без подключения к сети (скорость соединения 10/100/1000 Мбит/с).
Порт Micro-USB	Наличие порта micro-USB предоставляет дополнительное пространство для хранения образов программного обеспечения и конфигурационных файлов, которые могут быть скопированы с коммутатора или перенесены на него. Поддерживаются только такие конечные устройства, как флэш-накопители USB.
Кнопка Reset	В зависимости от длительности нажатия кнопка Reset используется либо для перезагрузки коммутатора, либо для сброса к заводским настройкам по умолчанию. <ul style="list-style-type: none"> • Нажмите и удерживайте кнопку Reset не менее 5 секунд Произойдет перезагрузка коммутатора. Все не сохраненные настройки будут удалены. • Нажмите и удерживайте кнопку Reset от 5 до 10 секунд Произойдет сброс настроек к заводским по умолчанию.
Информационная карта	Данная выдвижная информационная карта вставлена в специальный слот, расположенный на передней панели справа от портов QSFP28, и содержит товарный код, версию аппаратного обеспечения, серийный номер и MAC-адрес коммутатора. Для быстрого перехода к выше указанной информации просканируйте QR-код.

Индикаторы передней панели

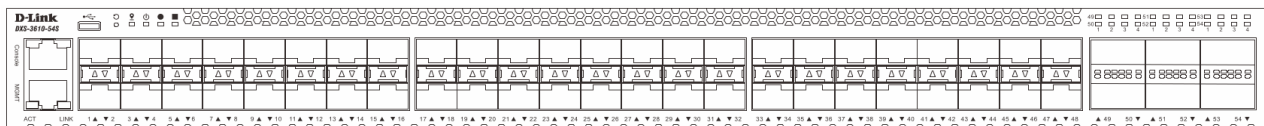

Рис. 2. Индикаторы передней панели DXS-3610-54S

Следующая таблица содержит информацию об индикаторах передней панели:

Индикатор	Цвет	Состояние	Описание
Locator	Голубой	Горит	Выполнен вход в систему
	-	Не горит	Функция Locator выключена
Power	Зеленый	Горит	Питание включено
		Мигает	Система выполняет самопроверку
	Желтый	Горит	Ошибка подачи питания или слишком высокое значение напряжения/тока/температуры
	-	Не горит	Питание выключено
Status	Зеленый	Горит	Самопроверка завершена, нормальный режим работы
		Мигает	Выполняется самопроверка
	Желтый	Мигает	Ошибка самопроверки/вентилятора/поддачи питания или слишком высокое значение температуры
	-	Не горит	Питание выключено
Fan	Зеленый	Горит	Нормальный режим работы вентилятора
	Желтый	Мигает	Ошибка вентилятора
	-	Не горит	Вентилятор выключен
Link/Act (Out-Of-Band port)	Зеленый	Горит	К порту подключено устройство
		Мигает	Передача или прием данных на порту
	-	Не горит	Нет подключенных устройств, нет соединения или порт выключен
Link/Act (10GE SFP+ ports)	Зеленый	Горит	К порту подключено устройство на скорости 10 Гбит/с
		Мигает	Передача или прием данных на порту.
	Желтый	Горит	К порту подключено устройство на скорости 1 Гбит/с
		Мигает	Передача или прием данных на порту.
	-	Не горит	Нет подключенных устройств, нет соединения или порт выключен
	Link/Act (100GE QSFP28 ports)	Белый (LED 1)	Горит
Мигает			Передача или прием данных на порту
Голубой (LED 4)		Горит	К порту подключено устройство на скорости 40 Гбит/с
		Мигает	Передача или прием данных на порту
-		Не горит	Нет подключенных устройств, нет соединения или порт выключен
Stacking (Master) (100GE QSFP28 ports)		Белый (LED 1) Желтый (LED 2)	Горит
	Мигает		Передача или прием данных на порту
	-	Не горит	Нет соединения

Индикатор	Цвет	Состояние	Описание
Stacking (Slave) (100GE QSFP28 ports)	Желтый (LED 3)	Горит	К порту подключено устройство на скорости 100 Гбит/с, коммутатор в стеке выступает в роли Slave
	Голубой (LED 4)	Мигает	Передача или прием данных на порту
	-	Не горит	Нет соединения

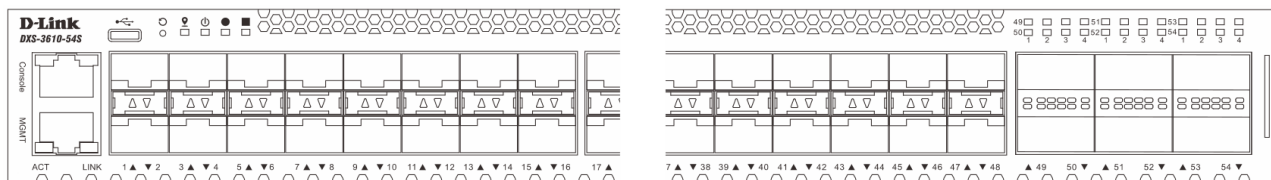
Задняя панель

На задней панели расположены модули питания, вентиляторы и винт заземления, предназначенный для крепления клеммы заземляющего провода к коммутатору (SWITCH GND).



ПРЕДУПРЕЖДЕНИЕ: Установленные модули питания должны быть **одного и того же типа** (два модуля питания переменного тока (AC) или два модуля питания постоянного тока (DC)) и с одинаковым направлением воздушного потока (от задней панели к передней или от передней к задней).



Рис. 3. Задняя панель DXS-3610-54S (источники питания AC)



Рис. 4. Задняя панель DXS-3610-54S (источники питания DC)

В таблице ниже представлен список компонентов задней панели коммутатора DXS-3610-54S:

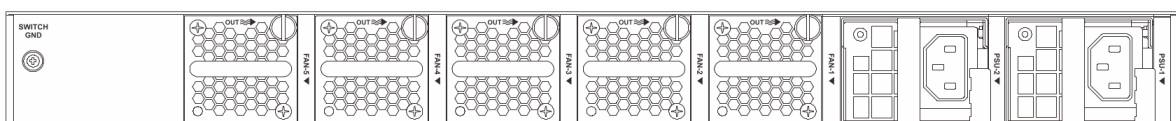
Компонент	Описание
Switch GND	Винт заземления, предназначенный для крепления клеммы заземляющего провода к коммутатору и к точке заземления на стойке, в которую установлен коммутатор.
Слоты для установки модулей вентиляторов	5 слотов для установки модулей вентиляторов, поддерживающих возможность «горячей» замены и резервирование системы охлаждения по схеме 4+1. В данные слоты можно установить следующие модули вентиляторов: <ul style="list-style-type: none"> • DXS-FAN200 (модуль вентилятора с направлением воздушного потока от передней панели к задней) Из установленных пяти модулей вентиляторов будут активны четыре, пятый остается пассивным до тех пор, пока один из модулей не выйдет из строя.
Слоты для установки модулей питания	2 слота для установки модулей питания, распределяющих между собой нагрузку. В данные слоты можно установить следующие модули питания: <ul style="list-style-type: none"> • DXS-PWR700AC (модуль питания переменного тока с направлением воздушного потока от передней панели к задней) • DXS-PWR1000DC (модуль питания постоянного тока -48 В с направлением воздушного потока от передней панели к задней)

Индикаторы задней панели

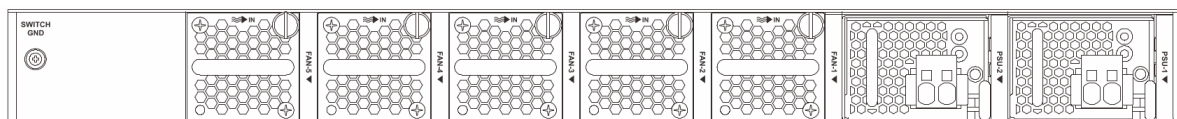

Рис. 5. Индикаторы задней панели DXS-3610-54S

Следующая таблица содержит информацию об индикаторах задней панели:

Индикатор	Цвет	Состояние	Описание
Модуль питания	Зеленый	Горит	Нормальное функционирование модуля питания
		Мигает	Модуль питания выключен, но потребляется мощность в режиме ожидания
	Желтый	Горит	Ошибка вентилятора/источника питания или отключение источника питания из-за критического события
		Мигает	Предупреждение об аварийной ситуации (слишком высокое значение мощности/тока/температуры или низкая скорость вентилятора)
-	Не горит	Питание выключено или источник питания работает в аварийной ситуации	
Модуль вентилятора	Зеленый	Горит	Нормальное функционирование вентилятора
		Мигает	Ошибка в работе вентилятора
	-	Не горит	Вентилятор выключен

Установка коммутатора

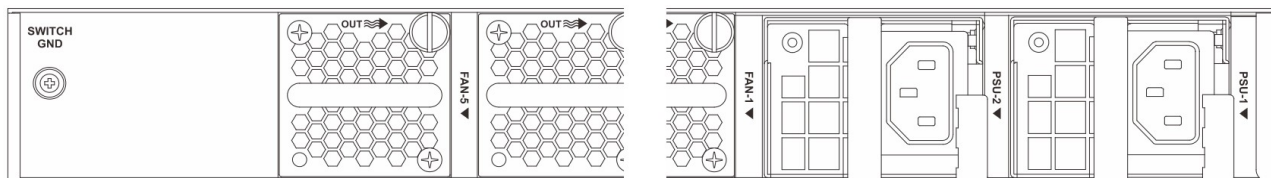
Установка на плоскую поверхность

При установке коммутатора на стол или другую плоскую поверхность необходимо прикрепить входящие в комплект поставки резиновые ножки к нижней панели коммутатора, расположив их по углам. Использование резиновых ножек защитит корпус коммутатора и поверхность, на которую он установлен, от появления царапин. Обеспечьте достаточное пространство для вентиляции между устройством и объектами вокруг него.



Рис. 6. Прикрепление резиновых ножек к коммутатору

Установка в 19-дюймовую стойку

Коммутатор DXS-3610-54S может быть установлен в 19-дюймовую стойку с помощью **крепежных кронштейнов**, входящих в комплект поставки.

Прикрепите кронштейны по обеим сторонам коммутатора при помощи винтов из комплекта поставки.

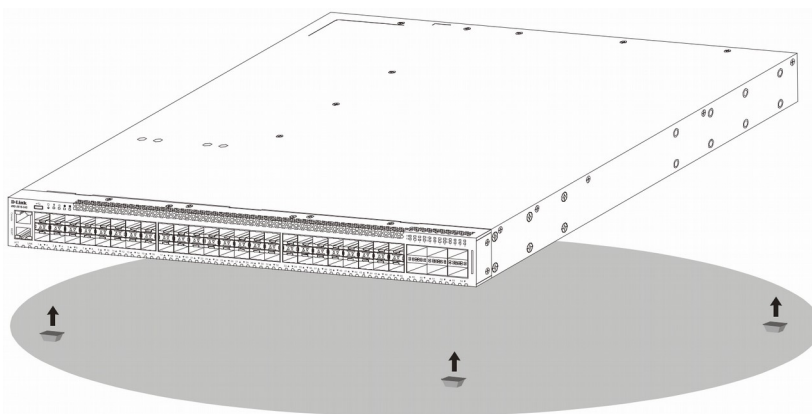

Рис. 7. Прикрепление монтажных кронштейнов



Рис. 8. Вид прикрепленных монтажных кронштейнов

Сдвиньте кронштейны на задней части коммутатора так, как показано на рисунке ниже.

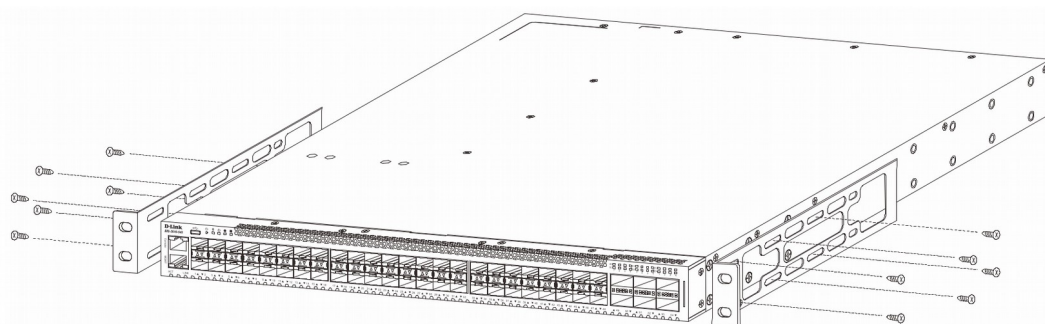

Рис. 9. Размещение кронштейнов для монтажа в стойку

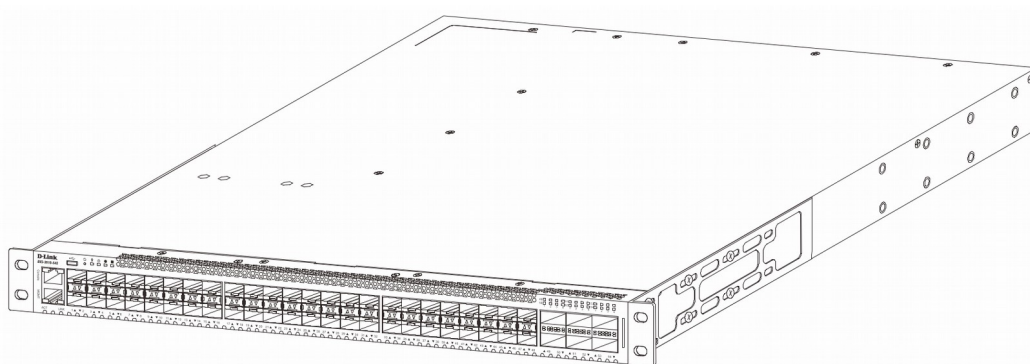
Установите коммутатор в стойку и закрепите его с помощью винтов, входящих в комплект поставки.

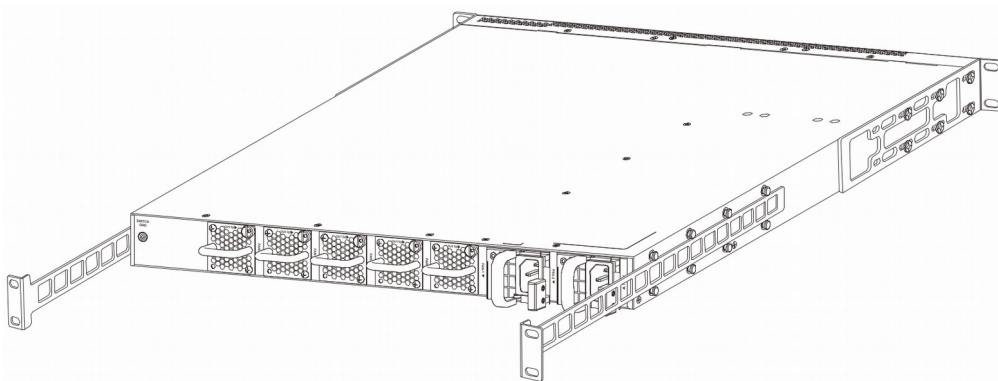

Рис. 10. Установка коммутатора в стойку

Убедитесь в достаточном пространстве вокруг коммутатора для обеспечения вентиляции и охлаждения.

Установка трансиверов

Коммутатор DGS-3610-54S оснащен портами QSFP28 и SFP+.

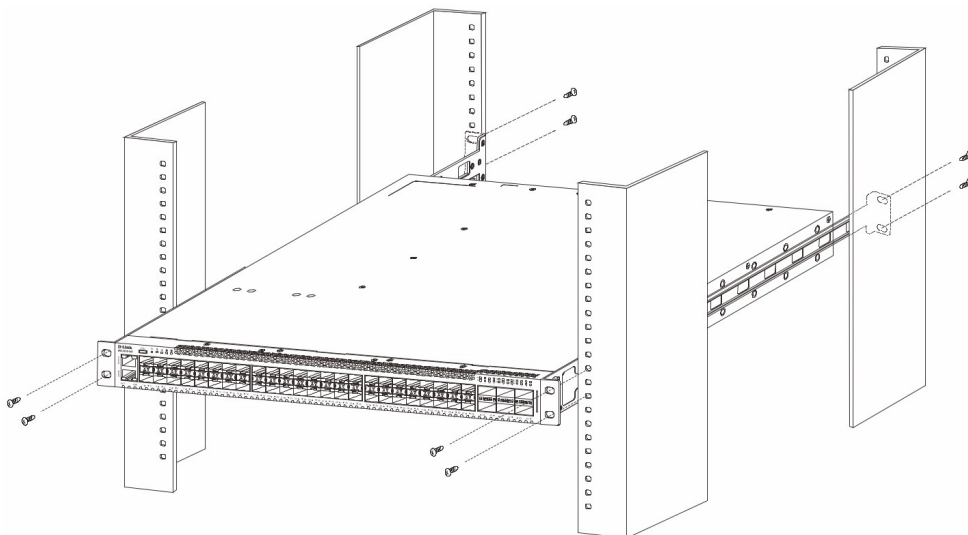
На рисунке ниже показано как правильно установить трансиверы QSFP+/QSFP28 в порты 100GE QSFP28.



Рис. 11. Установка трансиверов QSFP+/QSFP28 в порты QSFP28

На рисунке ниже показано как правильно установить трансиверы SFP/SFP+ в порты 10GE SFP+.

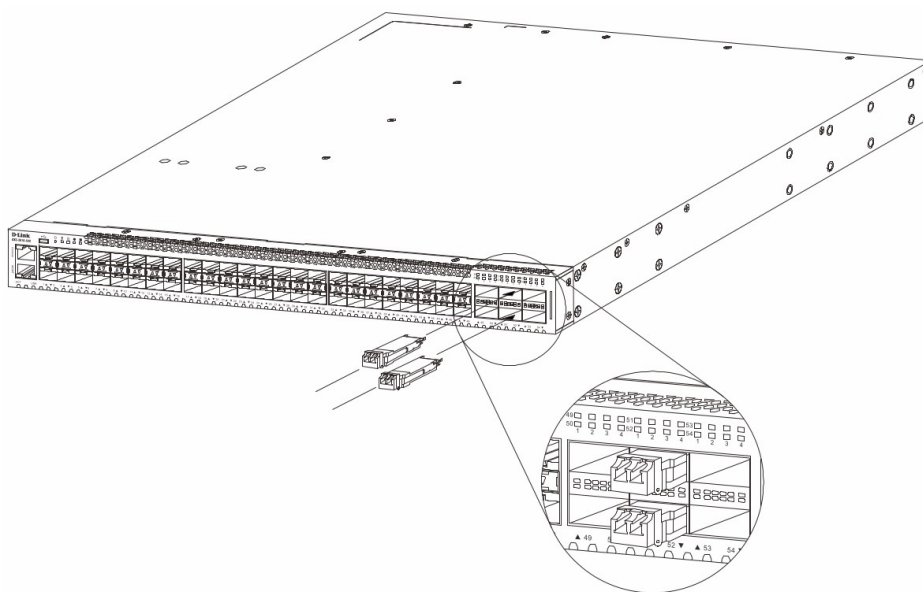

Рис. 12. Установка трансиверов SFP/SFP+ в порты SFP+

Установка модулей питания в слоты

В соответствующие слоты коммутатора можно установить модули питания переменного и/или постоянного тока.

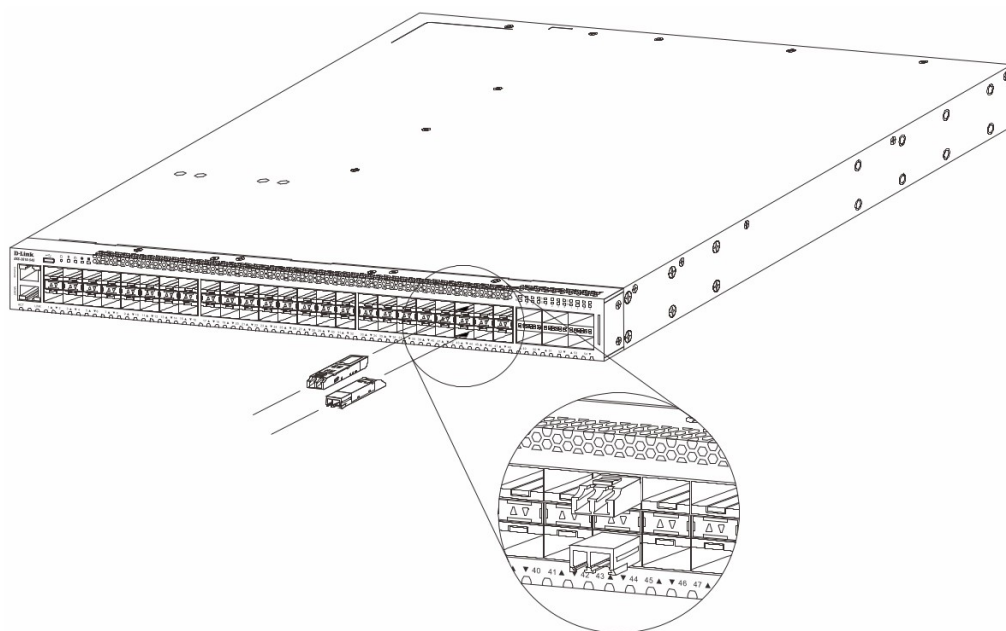

ПРИМЕЧАНИЕ: У каждого модуля питания определенное направление воздушного потока, которое должно совпадать с направлением воздушного потока в модуле (-ях) вентиляторов, установленного (-ых) в коммутатор. По умолчанию направление воздушного потока установленных модулей питания и модулей вентилятора – от передней панели к задней.

Установка модуля питания переменного тока (AC)

В коммутатор DXS-3610-54S предварительно установлены два модуля питания переменного тока (AC). Обратитесь к данному разделу в случае, когда необходимо заменить модуль (-и) питания переменного тока.



ПРЕДУПРЕЖДЕНИЕ: Убедитесь, что кабель питания переменного тока отключен от коммутатора и коммутатор не получает питание. Индикаторы питания, вентиляторов и другие должны быть выключены.

Для замены установленного модуля питания переменного тока нажмите на фиксатор и аккуратно извлеките модуль из слота.

Вставьте новый модуль питания переменного тока в слот до щелчка.



Рис. 13. Установка модуля питания переменного тока (AC)



Рис. 14. Установленный модуль питания переменного тока (AC)

К коммутатору также можно подключить второй модуль питания переменного тока, установив его в слот под названием **PSU-2**. При выходе из строя одного модуля питания второй модуль автоматически возьмет на себя функцию подачи питания.

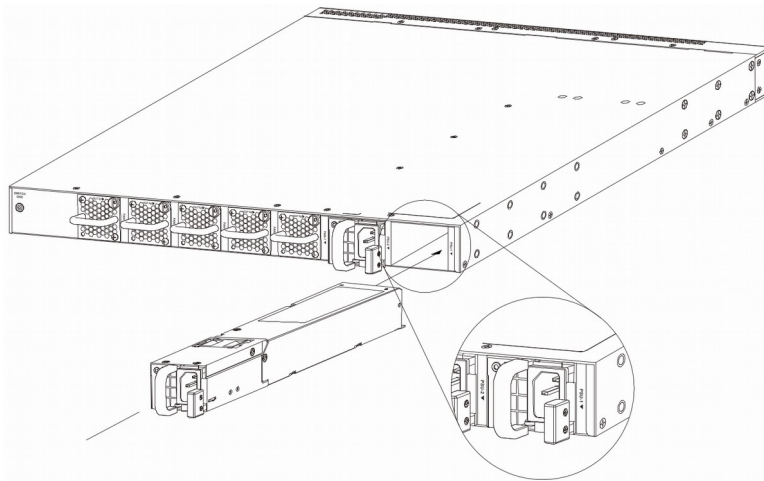
После того, как модуль питания переменного тока надежно установлен, подключите кабель питания AC к разъему переменного тока на модуле питания AC и к заземленной электрической розетке. На коммутаторе отсутствует кнопка включения/выключения питания. Включение питания и регулирование настроек выполняется автоматически в диапазоне от 100 до 240 В переменного тока, 50-60 Гц.

Установка модуля питания постоянного тока (DC)

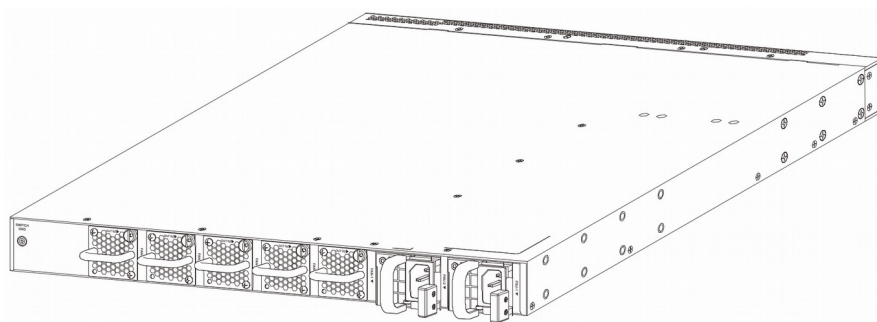
Коммутатор DXS-3610-54S также может поставляться с двумя предварительно установленными модулями питания постоянного тока (DC). Обратитесь к данному разделу в случае, когда необходимо заменить модуль (-и) питания постоянного тока.



ПРЕДУПРЕЖДЕНИЕ: Убедитесь, что кабель питания постоянного тока отключен от коммутатора и коммутатор не получает питание. Индикаторы питания, вентиляторов и другие должны быть выключены.

Для замены установленного модуля питания постоянного тока нажмите на фиксатор и аккуратно извлеките модуль из слота.

Вставьте новый модуль питания постоянного тока в слот до щелчка.



Рис. 15. Установка модуля питания постоянного тока (DC)



Рис. 16. Установленный модуль питания постоянного тока (DC)

К коммутатору также можно подключить второй модуль питания постоянного тока, установив его в слот под названием **PSU-2**. При выходе из строя одного модуля питания второй модуль автоматически возьмет на себя функцию подачи питания.

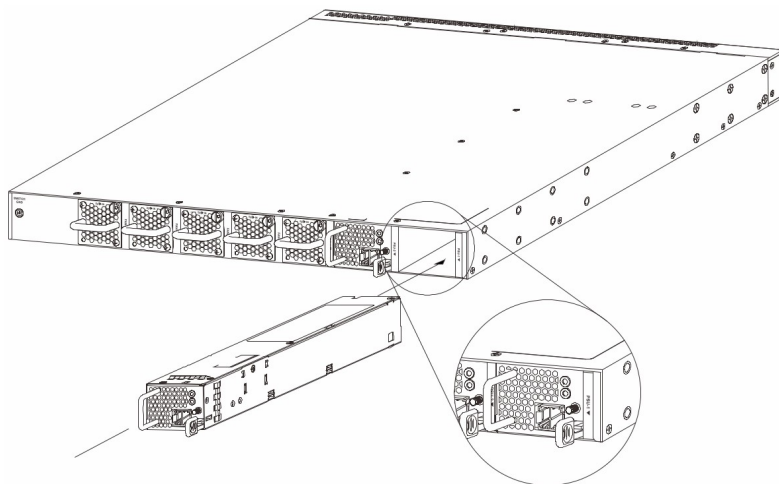
После того, как модуль питания постоянного тока надежно установлен, подключите кабель питания DC к разъему постоянного тока на модуле питания DC и к источнику питания (-48 В постоянного тока / 5,2 А), строго соблюдая полярность «+», «-» во избежание повреждений.

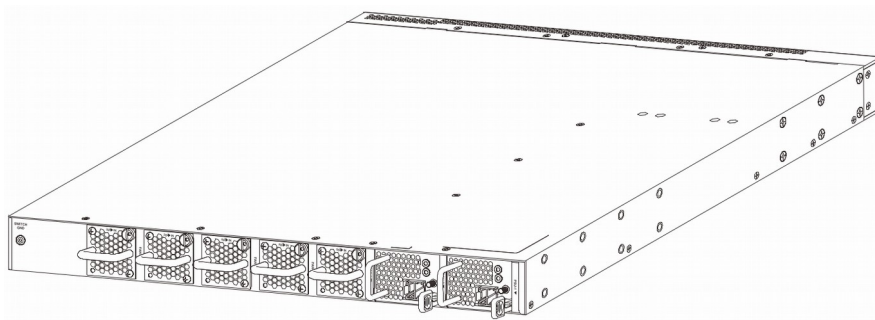

Рис. 17. Подключение батареи DC к модулю питания DC.

На коммутаторе отсутствует кнопка включения/выключения питания. Включение питания выполняется автоматически.

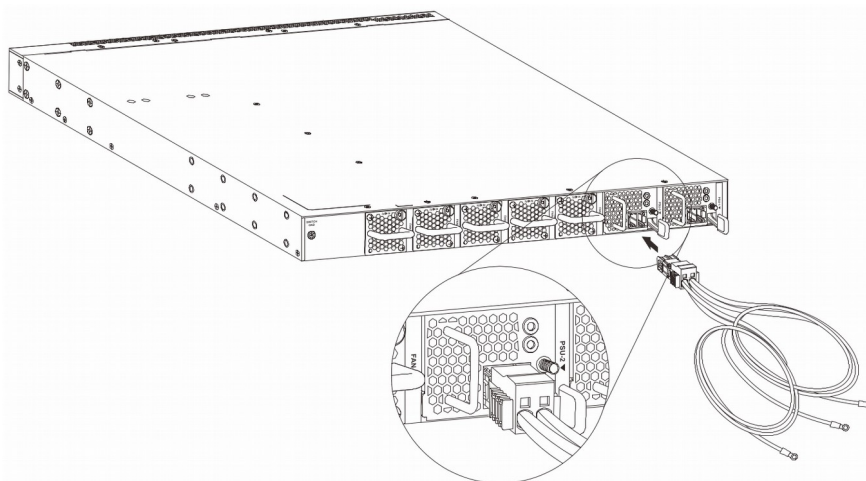

ПРЕДУПРЕЖДЕНИЕ: Подключение питания постоянного тока и защитного заземления должно выполняться квалифицированным электриком.

Установка модулей вентиляторов

Данный раздел содержит инструкции по установке модулей вентиляторов в соответствующие слоты. На задней панели коммутатора DGS-3610-54S расположены пять слотов, в которые можно установить модули вентиляторов с направлением воздушного потока от задней панели к передней или наоборот. В коммутаторе предварительно установлены пять модулей **DXS-FAN200**.



ПРИМЕЧАНИЕ: Модули вентиляторов поддерживают определенное направление воздушного потока, которое должно совпадать с направлением воздушного потока установленного в коммутаторе модуля (-ей) питания. По умолчанию направление воздушного потока модуля питания и установленного модуля вентилятора – от передней панели к задней.

Для замены установленного модуля вентилятора открутите фиксирующий винт с помощью плоской отвертки и аккуратно извлеките модуль вентилятора из слота.

Поместите новый модуль вентилятора в слот и закрутите винт, чтобы зафиксировать модуль.



Рис. 18. Установка модуля вентилятора



Рис. 19. Установленный модуль вентилятора

Подключение коммутатора

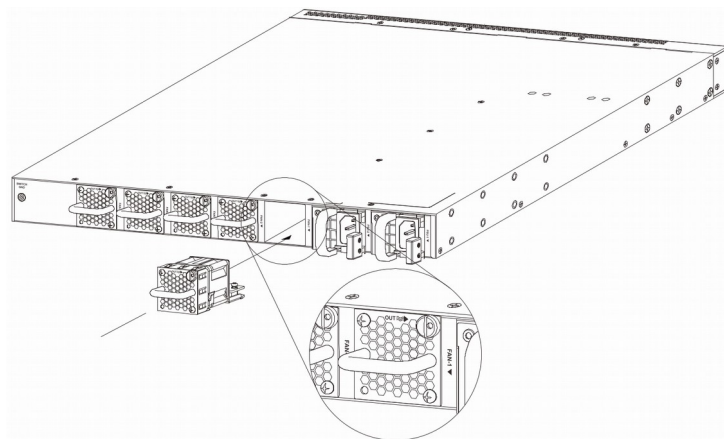
Стекирование коммутаторов

Коммутатор DXS-3610-54S обеспечивает возможность стекирования 12 коммутаторов под управлением единого IP-адреса через Telnet, Web-интерфейс, порт RJ45/SFP+/QSFP28 или SNMP.

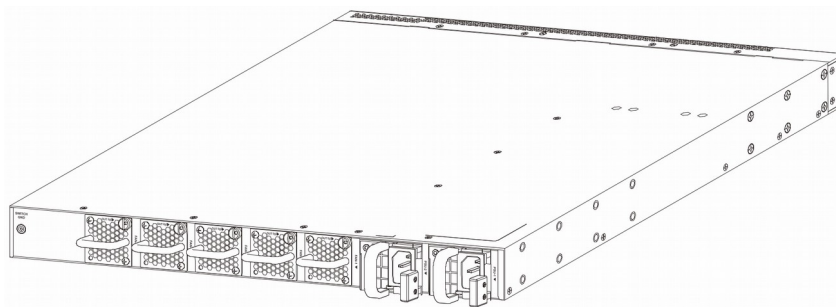
Коммутатор поддерживает следующие топологии:

- **Линейная топология**, подразумевающая подключение коммутаторов в формате звеньев цепи. При использовании данного метода передача данных возможна только в одном направлении. Разрыв в цепи повлияет на передачу данных.
- **Кольцевая топология**, подразумевающая подключение коммутаторов в формате кольца, где передача данных выполняется в двух направлениях. Данная топология является отказоустойчивой: при выходе из строя одного из устройств передача данных продолжает осуществляться по другому маршруту.

На рисунке ниже показан метод **линейного** стекирования коммутаторов.



Рис. 20. Линейная топология

На следующем рисунке представлен метод **кольцевого** стекирования коммутаторов.

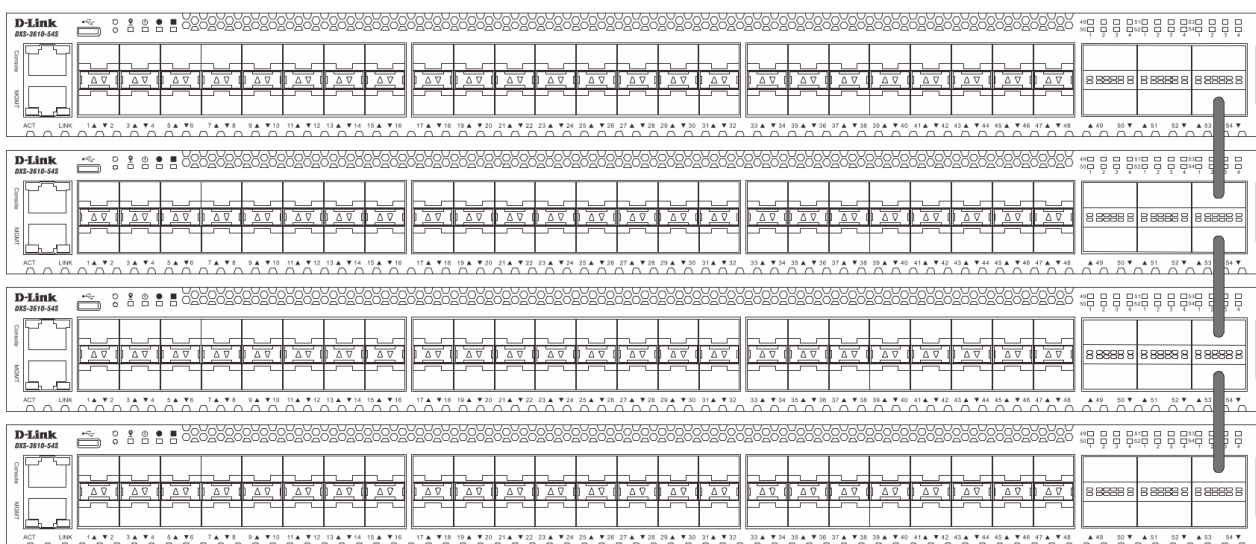

Рис. 21. Кольцевая топология

Подключение к другому коммутатору

Если у коммутатора недостаточно портов для подключения всех конечных узлов сети, устройство может быть подключено к любому другому коммутатору или концентратору с помощью multifunctional кабелей.

- Подключение порта 1000BASE-T к коммутатору с помощью кабеля UTP/STP cat. 5e.
- Подключение порта 10GBASE-T к коммутатору с помощью кабеля UTP/STP cat. 6/6a/7.
- Подключение uplink-порта к порту SFP+/QSFP28 с помощью оптоволоконного кабеля.



Рис. 22. Подключение коммутатора к другому коммутатору/концентратору

Подключение к серверу

Коммутатор DXS-3610-54S является идеальным решением для подключения к сетевой магистрали, серверу или группе серверов. Порты RJ45 и SFP+ работают на скорости 1/10 Гбит/с, а порты QSFP28 – на скорости 10/25/40/50/100 Гбит/с.

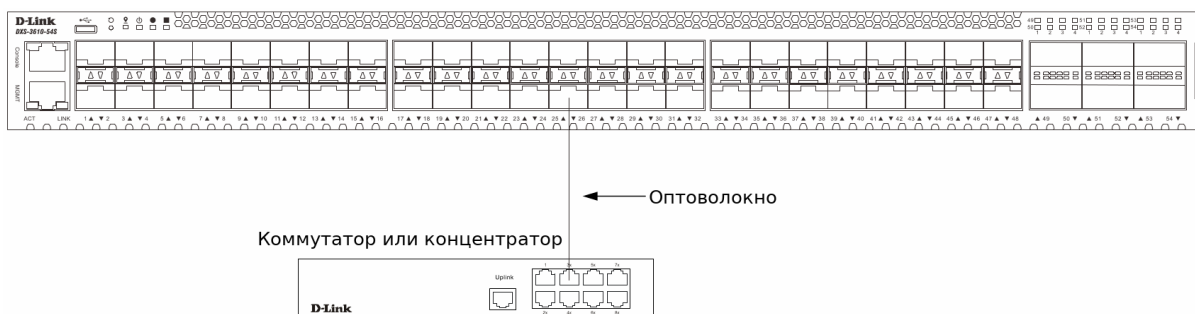

Рис. 23. Подключение к серверу

Подключение к конечному узлу

Конечный узел – это любое сетевое устройство, работающее на скорости 10/100/1000 Мбит/с, а также оснащенное портом RJ-45 и сетевым портом, которое может быть подключено к коммутатору. Примерами таких устройств являются ПК, ноутбук, точка доступа, принт-сервер, VoIP-телефон и т. д. Конечный узел подключается к коммутатору при помощи витой пары, кабеля UTP/STP или сетевого кабеля. После подключения загорится соответствующий индикатор порта Link/Act.

На рисунке ниже показан стандартный способ подключения коммутатора к конечному узлу.

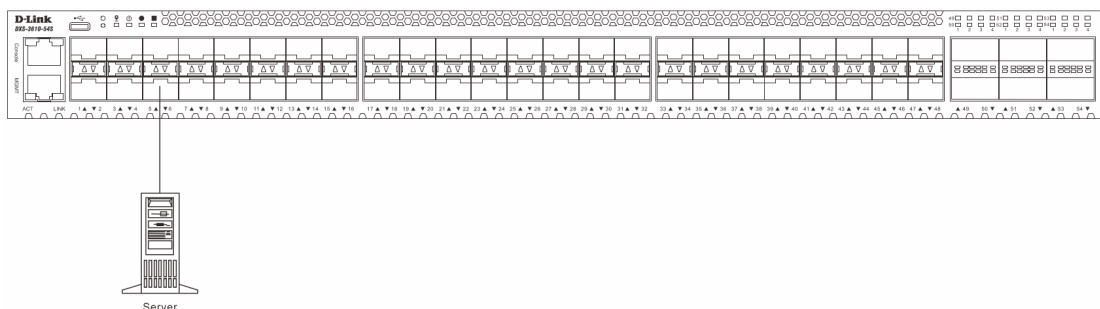

Рис. 24. Подключение к конечному узлу

Управление

Интерфейс командной строки (CLI)

Интерфейс командной строки (CLI) обеспечивает доступ ко всем функциям программного обеспечения на коммутаторе. Данные функции можно включить, настроить, отключить или вести за ними наблюдение с помощью простого ввода соответствующей команды после приглашения и нажатия клавиши Enter. Out-Of-Band управление осуществляется через консольный порт, управление in-band подразумевает управление коммутатором с помощью протоколов Telnet или SSH.

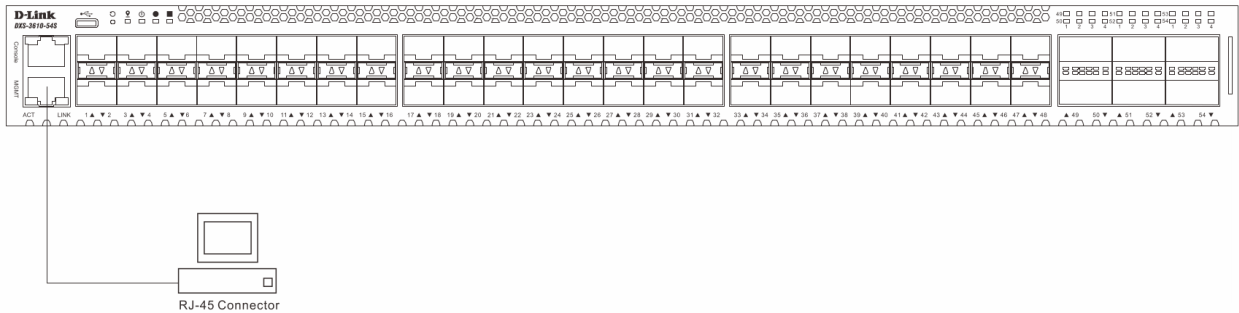

ПРИМЕЧАНИЕ: Для получения подробной информации об интерфейсе командной строки (CLI) обратитесь к *руководству пользователя CLI для коммутаторов серии DXS-3610*.

Подключение к консольному порту

Подключите входящий в комплект поставки консольный кабель коннектором DB9 к порту RS-232 на ПК и коннектором RJ45 к консольному порту коммутатора.

Для доступа к интерфейсу командной строки (CLI) через консольный порт необходимо использовать эмулятор терминала, например, *PuTTY* или *Tera Term*. При этом требуются скорость передачи данных **115200** бод и выключенная функция Flow control.

Port:	COM1	OK
Baud rate:	115200	Cancel
Data:	8 bit	Help
Parity:	none	
Stop:	1 bit	
Flow control:	none	

Рис. 25. Параметры для подключения к консоли

После завершения загрузки появится окно для ввода CLI.



ПРИМЕЧАНИЕ: Имя пользователя и пароль для CLI и Web-интерфейса – *admin*.

Вход в CLI

В окне аутентификации введите имя пользователя и пароль и нажмите **Enter**.

```
DXS-3610-54S TenGigabit Ethernet Switch

Command Line Interface
Firmware: Build 1.00.028
Copyright(C) 2020 D-Link Corporation. All rights reserved.

User Access Verification

Username:admin
Password:*****

Switch#
```



ПРИМЕЧАНИЕ: В целях обеспечения безопасности рекомендуется создать собственное имя пользователя и пароль для данного коммутатора.

Создание учетной записи пользователя

Для создания новой учетной записи пользователя используйте команду **username** в режиме Global Configuration Mode.

```
Switch# configure terminal
Switch(config)# username NewUser password 12345
Switch(config)# username NewUser privilege 15
Switch(config)#
```

Создана учетная запись с именем пользователя «NewUser», паролем «12345» и уровнем привилегии 15.



ПРИМЕЧАНИЕ: Имя пользователя может содержать до 32 символов в длину. Пароль может содержать до 32 текстовых символов в длину. Пароли чувствительны к регистру.

Назначение IP-адреса

Для назначения IP-адреса коммутатору используйте команду **ip address** в режиме VLAN Interface Configuration Mode.

```
Switch# configure terminal
Switch(config)# interface vlan 1
Switch(config-if)# ip address 10.50.50.50 255.0.0.0
Switch(config-if)#
```

IP-адрес коммутатора изменен на «10.50.50.50» с маской подсети «255.0.0.0».

Web-интерфейс

Web-интерфейс предоставляет доступ к различным функциям программного обеспечения коммутатора, обеспечивающим включение, настройку, выключение или мониторинг при помощи одного из следующих Web-браузеров: Internet Explorer, Mozilla Firefox, Google Chrome или Safari. Порты LAN используются для доступа к Web-интерфейсу с помощью HTTP или HTTPS (SSL).

Авторизация через Web-интерфейс

Для доступа к Web-интерфейсу введите IP-адрес в адресной строке браузера, затем нажмите **Enter**.



ПРИМЕЧАНИЕ: IP-адрес коммутатора по умолчанию – **10.90.90.90** (маска подсети – 255.0.0.0). Имя пользователя и пароль по умолчанию – **admin**.

В окне аутентификации введите имя пользователя и пароль и нажмите **Login**.

Connect to 10.90.90.90	
User Name	<input type="text" value="admin"/>
Password	<input type="password" value="*****"/>
<input type="button" value="Login"/> <input type="button" value="Reset"/>	



ПРИМЕЧАНИЕ: В целях обеспечения безопасности рекомендуется создать собственное имя пользователя и пароль для данного коммутатора.

Управление на основе SNMP

Можно управлять коммутатором с помощью консольной программы, совместимой с SNMP. Коммутатор поддерживает SNMP версий 1, 2с и 3. SNMP-агент выполняет дешифрование входящих SNMP-сообщений и отвечает на запросы с использованием объектов MIB, хранящихся в базе данных. SNMP-агент обновляет объекты MIB, чтобы сгенерировать статистику и счетчики.

Подключение с SNMP

В SNMP v1 и v2c аутентификация пользователей выполняется с помощью так называемых *строк сообщества (community strings)*, которые действуют как пароли. SNMP-приложение удаленного пользователя и SNMP коммутатора должны использовать одну и ту же community string. Пакеты SNMP от станций, не прошедших аутентификацию, будут проигнорированы (отброшены).

По умолчанию строка community string для коммутатора может быть следующей:

- **public** – позволяет авторизованным станциям управления извлекать объекты MIB.
- **private** – позволяет авторизованным станциям управления извлекать и изменять объекты MIB.

SNMPv3 использует более сложный процесс, который подразделяется на два этапа. Первая часть – это обслуживание списка пользователя (и их параметров), которым разрешено работать в качестве SNMP-менеджера. Вторая часть описывает действия пользователя из списка в качестве SNMP-менеджера.

Коммутатор разрешает заносить в список и настраивать группы пользователей с разделенным набором привилегий. Можно также устанавливать различные версии SNMP для занесенной в список группы SNMP-менеджеров. Таким образом, можно создать группу SNMP-менеджеров, которым разрешено только читать информацию или получать уведомления, используя SNMP v1, в то время как другой группе можно назначить более высокий уровень безопасности с разрешением чтения/записи, используя SNMP v3.

Индивидуальным пользователям и группам SNMP-менеджеров, использующим SNMP v3, может быть разрешено или запрещено выполнение определенных функций управления SNMP. Функции «разрешено» или «запрещено» определяются идентификатором объекта (Object Identifier (OID)), связанного со специальной базой MIB. В SNMP v3 доступен дополнительный уровень безопасности: в данной версии SNMP-сообщения могут быть зашифрованы.

Уведомления (Traps)

«Traps» – это аварийные сообщения, уведомляющие о событиях, происходящих в коммутаторе. События могут быть как серьезными (например, перезагрузка коммутатора в случае, если кто-то случайно выключил его), так и менее значимыми, (например, изменение статуса порта). Коммутатор генерирует сообщения «traps» и отправляет их получателю этих уведомлений (или сетевому менеджеру). Обычные «traps» содержат сообщение об ошибке аутентификации (Authentication Failure) и изменении топологии сети (Topology Change).

База управляющей информации (Management Information Base (MIB))

Коммутатор хранит в базе MIB управляющую информацию и значения счетчика. Коммутатор использует стандартный модуль MIB-II. В результате, значения объектов MIB могут быть извлечены из любого сетевого управляющего программного обеспечения, основанного на протоколе SNMP. Помимо стандартной базы MIB-II, коммутатор также поддерживает свою собственную базу MIB в качестве расширенной базы данных управляющей информации. Собственная база данных MIB также может быть извлечена путем определения идентификатора объекта MIB. Значения MIB можно либо только читать, либо читать/записывать.

Технические характеристики

Аппаратное обеспечение	
Интерфейсы	<ul style="list-style-type: none"> • 48 портов 10GBase-X SFP+ • 6 портов 100GBase-X QSFP28
Консольный порт	• Консольный порт с разъемом RJ-45 для управления CLI (out-of-band)
Порт управления	• Порт 10/100/1000Base-T с разъемом RJ-45 для удаленного управления (out-of-band)
USB-порт	• Порт Micro USB 2.0
Размер	• Установка в 19-дюймовую стойку, высота 1U
Производительность	
Коммутационная матрица	• 2,16 Тбит/с
Макс. скорость перенаправления 64-байтных пакетов	• 1 607,04 Мpps
Буфер пакетов	• 32 МБ
Размер таблицы MAC-адресов	• До 288К записей
Размер таблицы маршрутизации IPv4	• До 32К записей
Размер таблицы маршрутизации IPv6	• До 16К записей
Размер таблицы коммутации L3 IPv4	• До 144К записей
Размер таблицы коммутации L3 IPv6	• До 144К записей
Jumbo-фрейм	• 9 216 байт
Физические параметры	
Размеры (Д x Ш x В)	• 441 x 487,4 x 43,5 мм
Вес	• 9,80 кг
Условия эксплуатации	
Питание на входе	<ul style="list-style-type: none"> • 1 + 1 резервный источник питания • От 100 до 240 В переменного тока, 50-60 Гц
Потребляемая мощность	<ul style="list-style-type: none"> • Максимальная: 320,8 Вт • В режиме ожидания: 120,6 Вт
Тепловыделение	• Макс.: 1083 БТЕ/час
Уровень шума	<ul style="list-style-type: none"> • Макс.: 79,4 дБ • Мин.: 65,3 дБ
MTBF (часы)	• 94262
Система вентиляции	• 5 вентиляторов
Температура	<ul style="list-style-type: none"> • Рабочая: от 0 до 45 °C • Хранения: от -40 до 70 °C
Влажность	<ul style="list-style-type: none"> • При эксплуатации: от 0% до 95% без конденсата • При хранении: от 0% до 95% без конденсата
Прочее	
EMI	<ul style="list-style-type: none"> • FCC • CE • C-Tick • IC • VCCI
Безопасность	<ul style="list-style-type: none"> • CB • cUL • LVD

ТЕХНИЧЕСКАЯ ПОДДЕРЖКА

Обновления программного обеспечения и документация доступны на Интернет-сайте D-Link. D-Link предоставляет бесплатную поддержку для клиентов в течение гарантийного срока. Клиенты могут обратиться в группу технической поддержки D-Link по телефону или через Интернет.

Техническая поддержка компании D-Link работает в круглосуточном режиме ежедневно, кроме официальных праздничных дней. Звонок бесплатный по всей России.

Техническая поддержка D-Link:

8-800-700-5465

Техническая поддержка через Интернет:

<http://www.dlink.ru>

e-mail: support@dlink.ru

Изготовитель:

Д-Линк Корпорейшн, 11494, Тайвань, Тайбэй, Нэйху Дистрикт, Синху 3-Роуд, № 289

Уполномоченный представитель, импортер:

ООО "Д-Линк Трейд"

390043, г. Рязань, пр. Шабулина, д.16

Тел.: +7 (4912) 575-305

ОФИСЫ

Россия

Москва, Графский переулок, 14

Тел. : +7 (495) 744-00-99

E-mail: mail@dlink.ru

Україна

Київ, вул. Межигірська, 87-А

Тел.: +38 (044) 545-64-40

E-mail: ua@dlink.ua

Moldova

Chisinau; str.C.Negruzzi-8

Tel: +373 (22) 80-81-07

E-mail: info@dlink.md

Беларусь

Мінск, пр-т Незалежнасці, 169

Тэл.: +375 (17) 218-13-65

E-mail: support@dlink.by

Қазақстан

Алматы, Құрманғазы к-сі, 143 үй

Тел.: +7 (727) 378-55-90

E-mail: almaty@dlink.ru

Հայաստան

Երևան, Դավթաշեն 3-րդ

թաղամաս, 23/5

Հեռ. +374 (10) 39-86-67

Էլ. փոստ՝ info@dlink.am

Latvija

Rīga, Lielirbes iela 27

Tel.: +371 (6) 761-87-03

E-mail: info@dlink.lv

Lietuva

Vilnius, Žirmūnu 139-303

Tel.: +370 (5) 236-36-29

E-mail: info@dlink.lt

Eesti

E-mail: info@dlink.ee

Türkiye

Uphill Towers Residence A/99

Ataşehir /ISTANBUL

Tel: +90 (216) 492-99-99

Email: info.tr@dlink.com.tr

ישראל

רח' המגשימים 20

קרית מטלון

פתח תקווה

072-2575555

support@dlink.co.il